

## Montageanleitung Spiegelgestell (Standard)

1. Ecksäulen **(mit Bordwandhalterung)** an die vordere Bordwand anlehnen, zur seitlichen Bordwand ausrichten und die Bohrlöcher auf der Ladefläche kennzeichnen (Bild 1).
2. Ecksäulen **(ohne Bordwandhalterung)** an die hintere Bordwand anlehnen, zur seitlichen Bordwand ausrichten und die Bohrlöcher auf der Ladefläche kennzeichnen (Bild 2).
3. **Alle Ecksäulen sind bei geschlossener Bordwand anzupassen!**



Bild 1



Bild 2

4. Bohrungen (d = 9 mm) am Pritschenboden vornehmen, Fußplatten der Ecksäulen mittels Bolzen M8, U-Scheiben und Muttern am Boden befestigen (Bild 3).

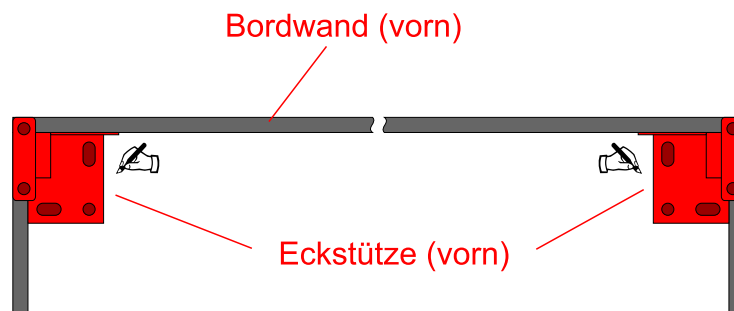
**Ecksäulen zunächst nur leicht befestigen!**

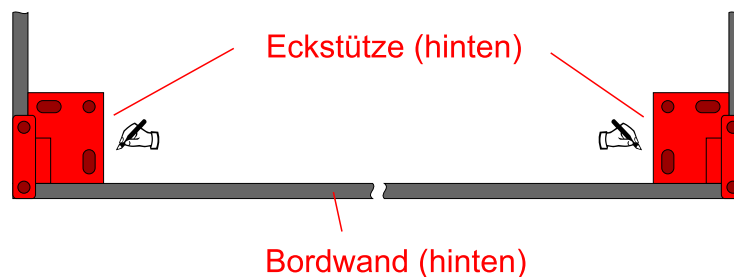

Bild 3

5. 2 Stück Querspiegel auf die außen liegenden Zapfen der Ecksäulen stecken und mittels Gummihammer zur Auflage herunter treiben, bis diese bündig sind. Die Laschen mit den Haltezapfen zeigen dabei nach innen zur Ladefläche (Bild 4).



6. 5 Stück Spiegelrohre (d = 60 mm) mit Kunststoffstopfen auf die innen liegenden Zapfen der Ecksäulen und der Querspiegel stecken. Die Rohre mittels Gummihammer bis zur Auflage herunter treiben (Bild 5).

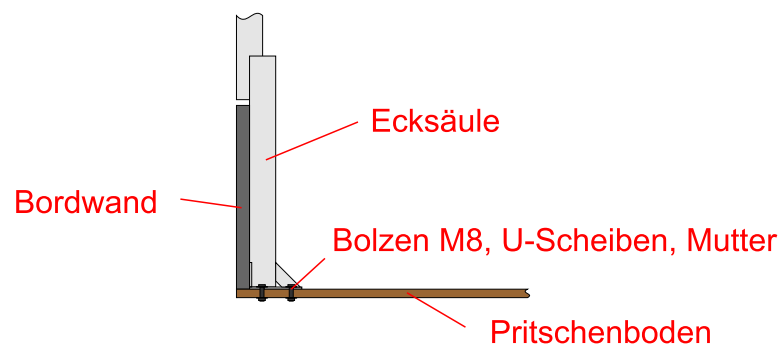
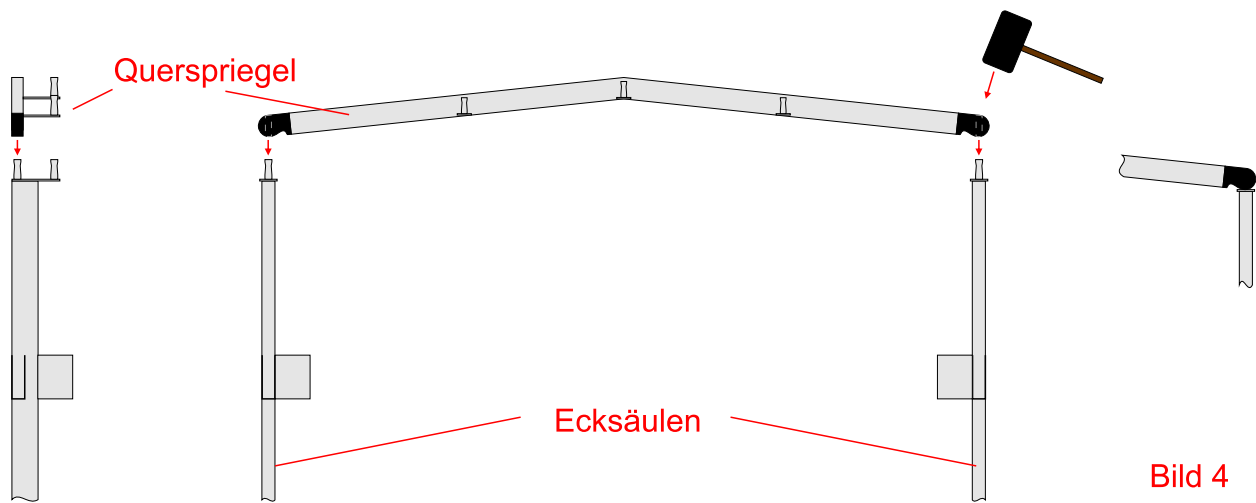
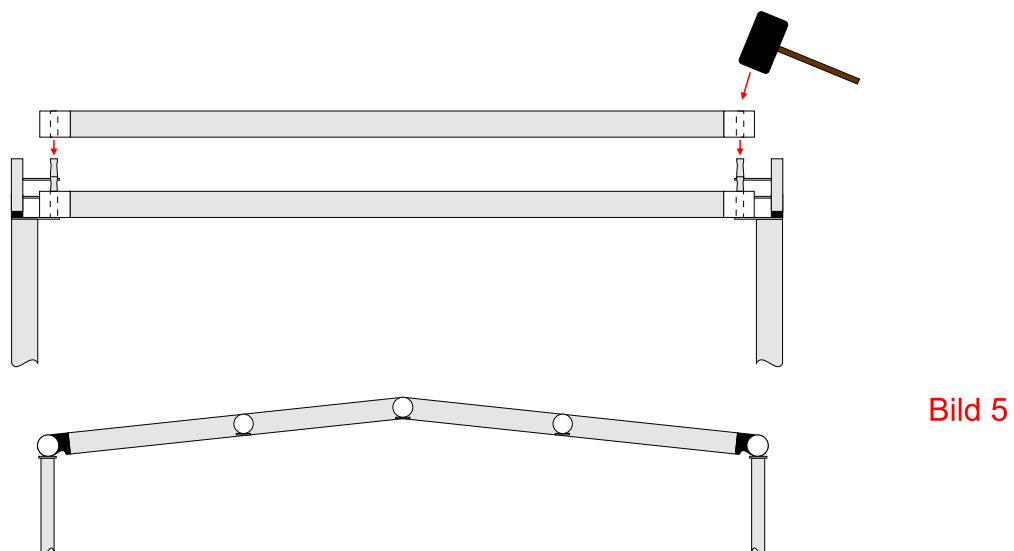

7. Jetzt Bohrungen für die Bordwandhalterungen der vorderen Ecksäulen vornehmen und mittels Bolzen M8 befestigen (Bild 6).

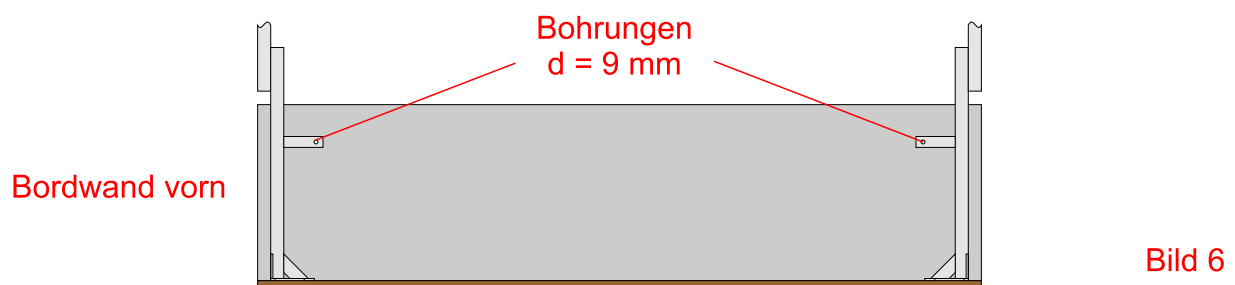

8. **Alle Verschraubungen festziehen !!!!!**

## Materialliste Spiegelgestell (Standard)

2x Ecksäule  
(hinten)

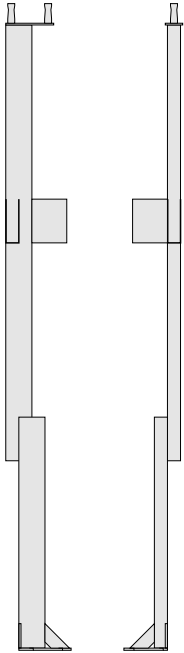

2x Ecksäule  
(vorn  
mit Bordwandhalterung)

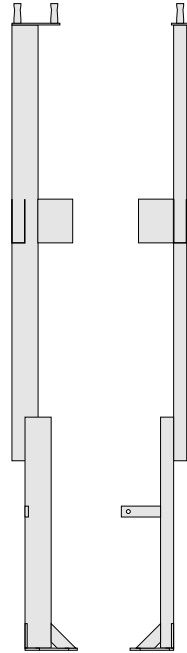

5x Spiegelrohr

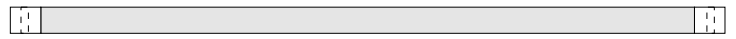

2x Querspiegel



je nach Spiegelgestell  
diverse Spiegelbretter



14x Bolzen M8 x 25-45 mm

28x Unterlegscheibe mit Bohrung d=9mm

14x Mutter M8 (selbtsichernd)